

# **Instalación** G U Í A



**EMCALI**  
*Más que* **TV**

A través de la siguiente guía le enseñaremos cómo instalar **EMCALI TV** de manera fácil y práctica

---

**Líneas de información:** 177 y 5240177  
**Email:** soporteiptv@emcali.net.co

Unidad Estratégica de  
Negocio de Telecomunicaciones

**Somos tu empresa.**



# EQUIPOS NECESARIOS DE EMCALI **para la instalación**

## a) Equipos “CPE” autorizados por EMCALI



### **Modelo 1**

Home Gateway –  
Echo Life HG520c – HUAWEI



### **Modelo 2**

Módem ZXV10 W300 - ZTE

# EQUIPOS NECESARIOS DE EMCALI para la instalación

## b) Decodificador



Set Top Box de EMCALI

# EQUIPOS NECESARIOS DEL USUARIO *para la instalación*

## 3) Televisor con entrada:

Componente, Compuesto ó HDMI



# EQUIPOS NECESARIOS DEL USUARIO para la instalación

## ENTRADAS

COMPONENTE



COMPUESTO

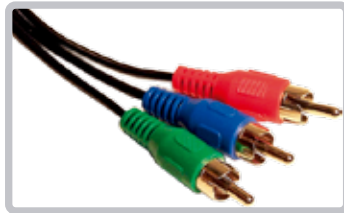

HDMI



## RECEPCIÓN DE CANALES DE TELEVISIÓN ABIERTA



Entrada **RF** disponible para  
recepción de canales de televisión  
abierta

(Para la recepción de estos canales el usuario debe  
conectar su propia antena aérea)

# DESCRIPCIÓN DE EQUIPOS

## MODELO 1 (Parte posterior)

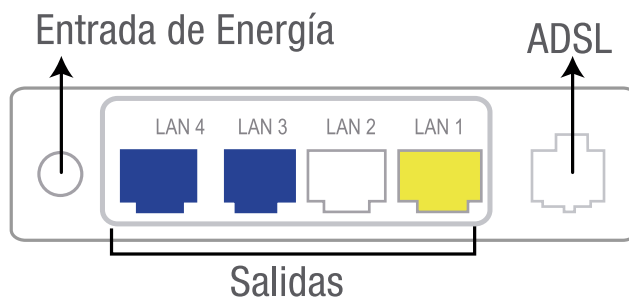

## MODELO 2 (Parte posterior)

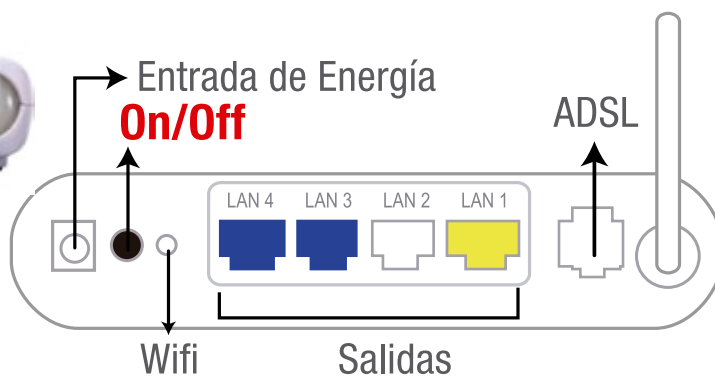

# DESCRIPCIÓN DE EQUIPOS

## SET TOP BOX DE EMCALI (Parte posterior)

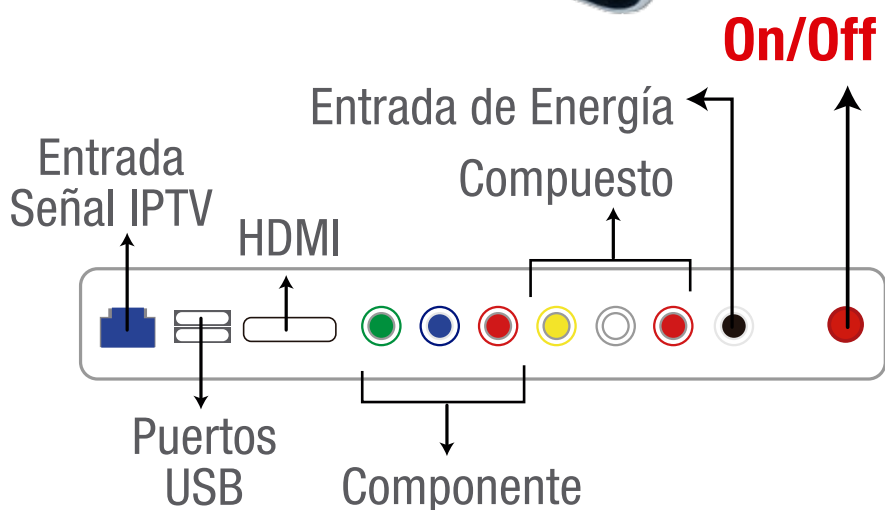

### ADVERTENCIA:

No presione el botón **RESET** de los módems, esta acción desconfigura el equipo y elimina la señal de televisión y solo puede ser restaurada por personal capacitado de EMCALI

# INTERCONEXIÓN DE EQUIPOS

## MÓDEM CON SET TOP BOX

MODELO 1



MODELO 2

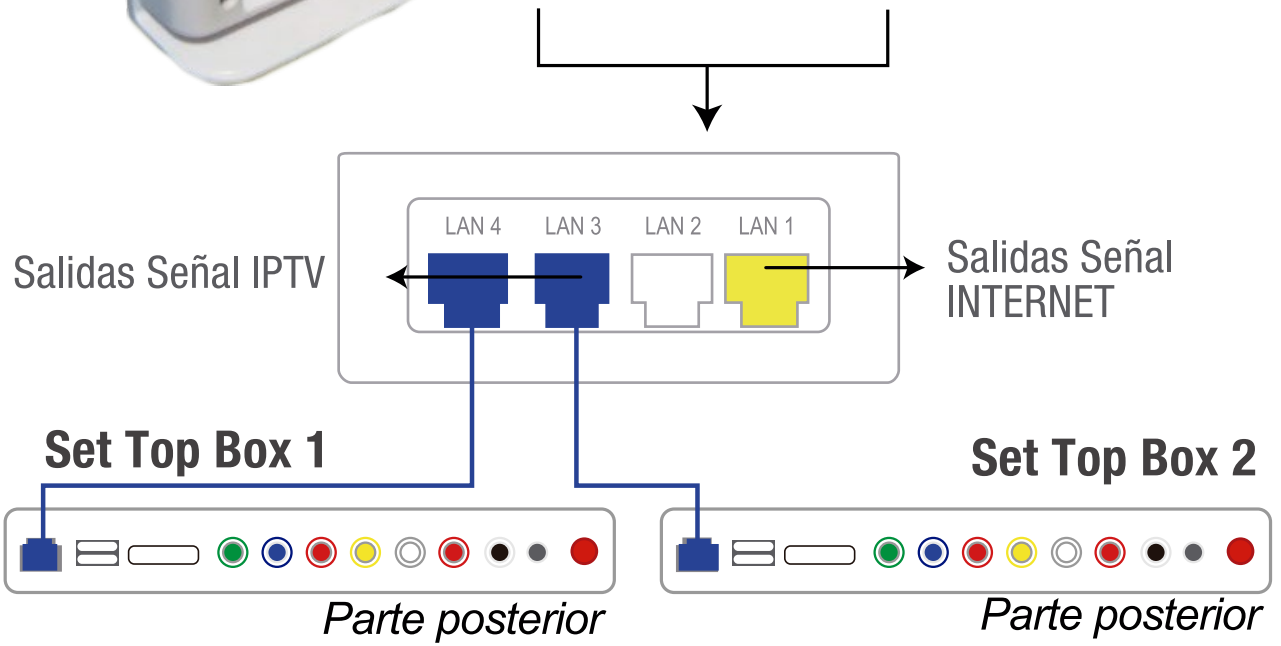



# INTERCONEXIÓN DE EQUIPOS

## MÓDEM CON SET TOP BOX

### Entrada Señal IPTV

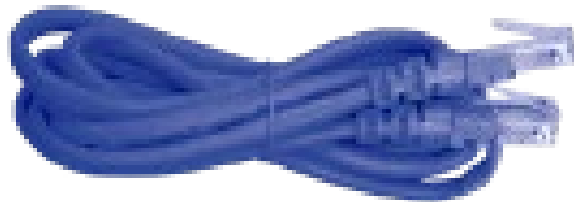

Cables de red LAN 4 y LAN 3  
para equipos Set Top Box

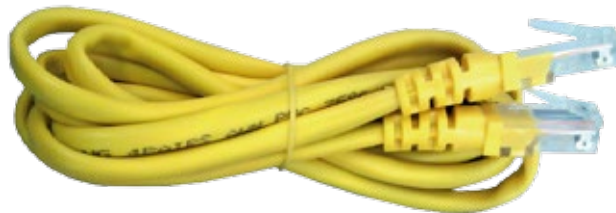

Cables de red para Internet

# OPCIONES DE CONEXIÓN

## DEL SET TOP BOX AL TELEVISOR

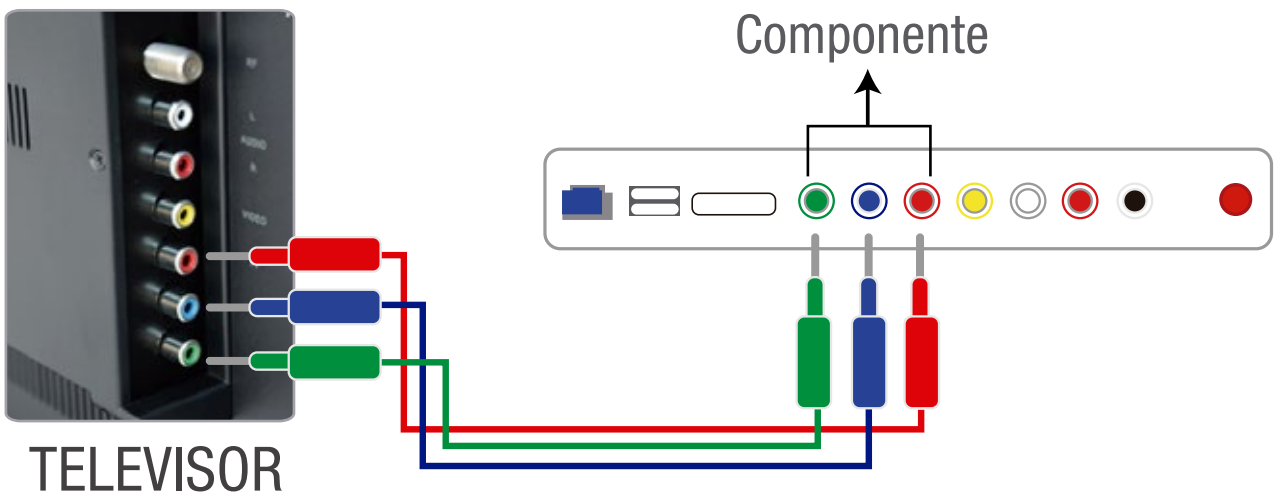
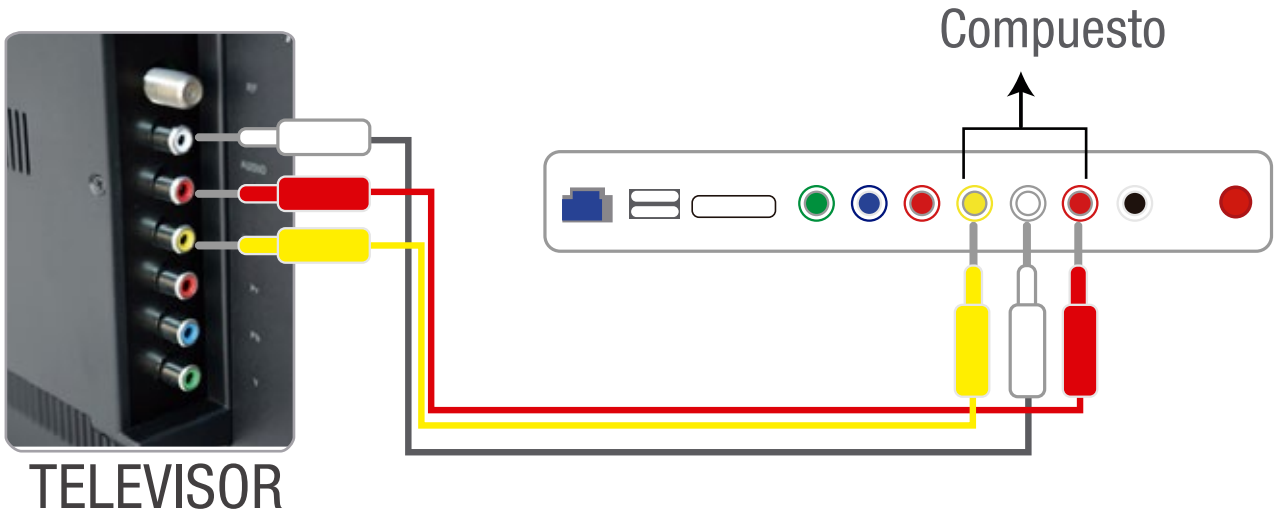

# OPCIONES DE CONEXIÓN DEL SET TOP BOX AL TELEVISOR

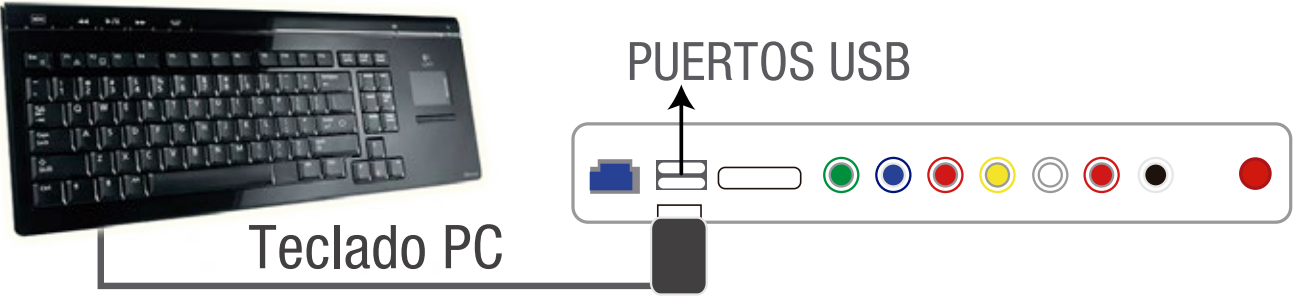
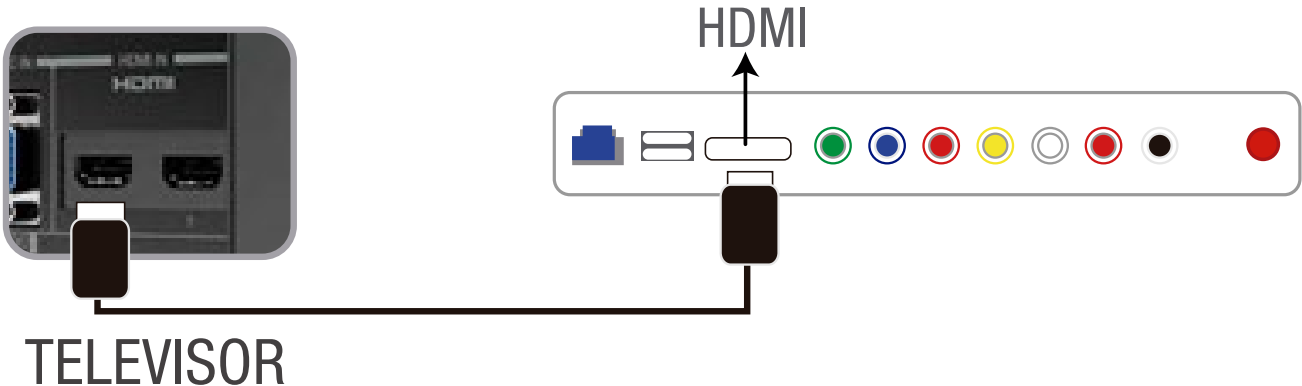

# CONEXIÓN EQUIPOS

## DEL SET TOP BOX A LA ENERGÍA

Una vez realizadas las conexiones anteriormente descritas, conecte el Set Top Box al toma de energía con el adaptador que viene con el equipo.



## Adaptador de Energía

# CONEXIÓN EQUIPOS

## DEL SET TOP BOX A LA ENERGÍA

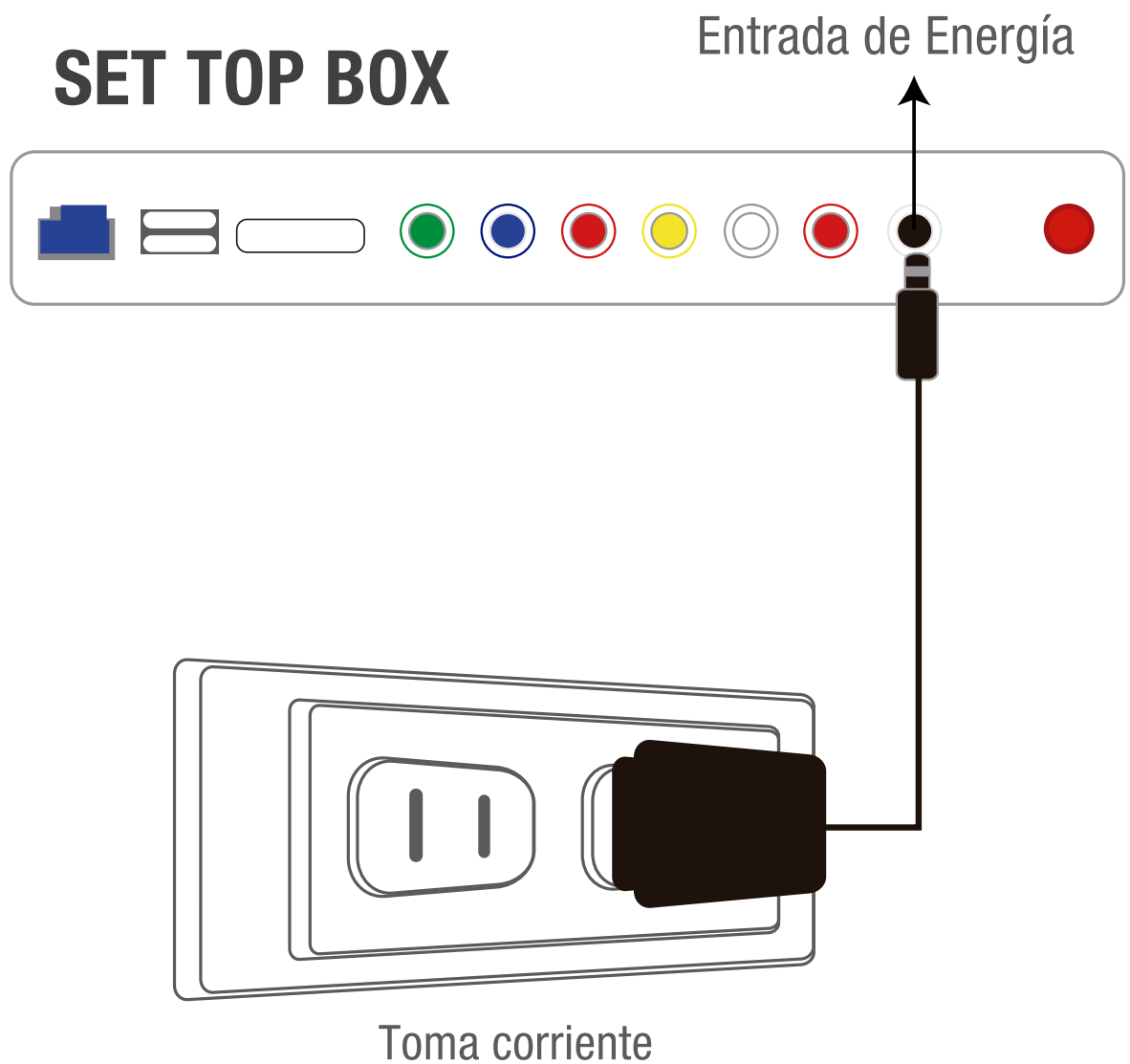

# ACTIVACIÓN DE SEÑAL

1. Verifique que todos los equipos estén conectados. Enciéndalos y espere que sus indicadores se activen en color verde.
2. Para disfrutar de **EMCALI TV** seleccione la señal que eligió en su televisor (componente, compuesto, HDMI)
3. Si todo está perfectamente conectado, usted podrá disfrutar de **EMCALI TV**.

## MODELO 1 LEDS ACTIVOS



Módem perfectamente conectado

## MODELO 2 LEDS ACTIVOS



Módem perfectamente conectado

## SET TOP BOX



STB perfectamente conectado

## TELEVISOR RECIBIENDO SEÑAL



Si su señal presenta problemas, después de verificar los pasos anteriores, comuníquese con la línea 177.